

# INSPIRON™

SETUPGIDS



YOURS IS HERE





# INSPIRON™

## SETUPGIDS

Modellen: DCME en DCMF

## Opmerkingen en waarschuwingen

-  **OPMERKING:** Een OPMERKING duidt belangrijke informatie aan voor een beter gebruik van de computer.
-  **WAARSCHUWING: EEN WAARSCHUWING** duidt potentiële schade aan hardware of potentieel gegevensverlies aan en vertelt u hoe het probleem kan worden vermeden.
-  **GEVAAR-KENNISGEVING:** Een GEVAAR-KENNISGEVING duidt een risico van schade aan eigendommen, lichamelijk letsel of overlijden aan.

Als u een Dell™-computer uit de N-serie hebt aangeschaft, zijn de verwijzingen naar de Microsoft® Windows®-besturingssystemen in dit document niet van toepassing.

---

**De informatie in dit document kan zonder voorafgaande kennisgeving worden gewijzigd.**

© 2009 Dell Inc. Alle rechten voorbehouden.

Verveelvoudiging van dit document op welke wijze dan ook zonder de schriftelijke toestemming van Dell Inc. is strikt verboden.

De in deze tekst gebruikte handelsmerken zijn: *Dell*, het *DELL*-logo, *YOURS IS HERE*, *Inspiron*, *Dell On Call* en *DellConnect* zijn handelsmerken van of Dell Inc.; *Intel*, *Pentium* en *Celeron* zijn geregistreerde handelsmerken en *Core* is een handelsmerk van Intel Corporation in de V.S. en andere landen; *AMD*, *AMD Sempron*, *AMD Athlon* en *AMD Phenom* zijn handelsmerken van Advanced Micro Devices Inc; *Microsoft*, *Windows*, *Windows Vista*, en het startknoplogo van *Windows Vista* zijn handelsmerken of geregistreerde handelsmerken van Microsoft Corporation in de Verenigde Staten en/of andere landen; *Blu-ray Disc* is een handelsmerk van de Blu-ray Disc Association; *Bluetooth* is een geregistreerd handelsmerk dat eigendom is van Bluetooth SIG Inc. en onder licentie wordt gebruikt door Dell.

Andere merken en handelsnamen die mogelijk in dit document worden gebruikt, dienen ter aanduiding van de rechthebbenden met betrekking tot de merken en namen of ter aanduiding van hun producten. Dell Inc. claimt op geen enkele wijze enig eigendomsrecht ten aanzien van andere merken of handelsnamen dan haar eigen merken en handelsnamen.

# Inhoud

|  |           |   |           |
|--|-----------|---|-----------|
| <b>Uw Inspiron™-desktop installeren . . . . .</b>                      | <b>5</b>  | <b>Problemen oplossen . . . . .</b>                       | <b>21</b> |
| Voordat u de computer installeert . . . . .                            | 5         | Netwerkproblemen . . . . .                                | 21        |
| Sluit het beeldscherm aan . . . . .                                    | 6         | Voedingsproblemen . . . . .                               | 23        |
| Sluit het toetsenbord en de muis aan . . . . .                         | 8         | Problemen met geheugen . . . . .                          | 24        |
| Sluit de netwerkkabel aan (optioneel). . . . .                         | 8         | Vastlopen en softwareproblemen . . . . .                  | 25        |
| Sluit de voedingskabels aan op uw<br>beeldscherm en computer . . . . . | 9         | <b>Ondersteuningshulpmiddelen<br/>gebruiken . . . . .</b> | <b>28</b> |
| Windows Vista® installeren . . . . .                                   | 10        | Dell Support Center . . . . .                             | 28        |
| Verbinding maken<br>met internet (optioneel). . . . .                  | 11        | Pieptoncodes . . . . .                                    | 29        |
| <b>De Inspiron™-desktop gebruiken . . . . .</b>                        | <b>14</b> | Systeemberichten . . . . .                                | 30        |
| Onderdelen voorzijde . . . . .   | 14        | Probleemoplosser voor hardware . . . . .                  | 32        |
| Onderdelen achterzijde. . . . .  | 16        | Dell Diagnostics . . . . .                                | 33        |
| Softwarefuncties . . . . .   | 18        | <b>Opties van het System<br/>Setup-programma. . . . .</b> | <b>35</b> |
|  |           | Systeemherstel . . . . .                                  | 36        |
|  |           | Dell Factory Image Restore . . . . .                      | 37        |

## Inhoud

|   |           |
|---|-----------|
| Het besturingssysteem<br>opnieuw installeren.....                         | 39        |
| <b>Help-informatie weergeven .....</b>                                    | <b>41</b> |
| Technische ondersteuning<br>en klantenservice .....                       | 42        |
| DellConnect™ .....  | 42        |
| Online services .....   | 43        |
| Geautomatiseerde<br>bestellingsstatusservice.....                         | 44        |
| Productinformatie .....   | 44        |
| Items retourneren voor reparatie of<br>restitutie onder de garantie ..... | 45        |
| Voordat u belt.....   | 46        |
| Contact opnemen met Dell .....  | 47        |
| <b>Meer informatie en bronnen.....</b>                                    | <b>49</b> |
| <b>Specificaties .....</b>  | <b>51</b> |
| <b>Bijlage.....</b>   | <b>56</b> |
| Kennisgeving over Macrovision.....  | 56        |
| <b>Index .....</b>  | <b>57</b> |

# Uw Inspiron™-desktop installeren

In deze sectie vindt u informatie over het instellen van uw Inspiron 535/537/545/546-desktop en het aansluiten van randapparatuur.

 **GEVAAR-KENNISGEVING: Voordat u aan een van de procedures in dit gedeelte begint, dient u de veiligheidsinstructies te lezen die met de computer zijn meegeleverd. Voor meer informatie over veiligheid kunt u de homepage voor regelgeving raadplegen op [www.dell.com/regulatory\\_compliance](http://www.dell.com/regulatory_compliance).**

## Voordat u de computer installeert

Let er bij het plaatsen van de computer op dat zich een stroombron in de buurt bevindt, dat er voldoende ventilatie is en een vlakke ondergrond om de computer op te plaatsen.







Als de luchtstroom rond uw computer beperkt wordt, kan dit leiden tot oververhitting. Om oververhitting te voorkomen, dient u ten minste 10,2 cm ruimte vrij te laten aan de achterzijde van de computer en minimaal 5,1 cm aan alle overige zijden. U mag de computer nooit ingeschakeld in een afgesloten ruimte zoals een kast of een lade plaatsen.

### Sluit het beeldscherm aan

Uw computer heeft een geïntegreerde VGA-videoconnector. U kunt deze connector gebruiken om het beeldscherm aan te sluiten.

 **OPMERKING:** Een DVI- of HDMI-connector kan beschikbaar zijn op uw computer, als u de optionele grafische kaart hebt aangeschaft.

Raadpleeg de onderstaande tabel om te bepalen welke soort aansluiting u kunt gebruiken voor het beeldscherm en de computer.

|      |   |   |
|------|---|---|
| VGA  |  |  |
| HDMI |  |  |
| DVI  |  |  |

Sluit het beeldscherm aan met de VGA-connector, de HDMI-connector of de DVI-connector.

- De VGA-connector brengt alleen videosignalen over voor beeldschermen zoals monitors en projectors.
- De HDMI-connector is een digitale connector met hoge prestaties, die zowel video- als audiosignalen overbrengt voor beeldschermen zoals tv's en monitors met ingebouwde luidsprekers.

#### Aansluiten met de VGA-connector

Sluit het beeldscherm aan met behulp van een VGA-kabel (met blauwe connectors aan beide uiteinden).

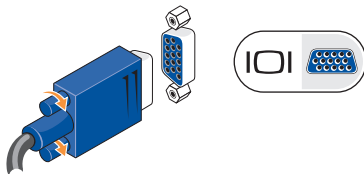



### Aansluiten met de HDMI-connector

Als uw beeldscherm is voorzien van een DVI-connector, gebruikt u een DVI-kabel (met witte connectors aan beide uiteinden) met een HDMI-naar-DVI-adapter.

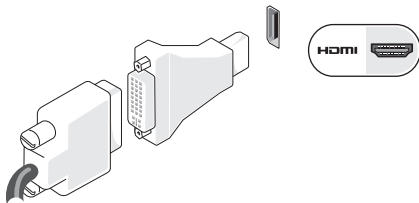

**OPMERKING:** De HDMI-naar-DVI-adapter is verkrijgbaar op de website van Dell, [www.dell.com](http://www.dell.com).

### Aansluiten met de DVI-connector

Als uw beeldscherm is voorzien van een VGA-connector, gebruikt u een VGA-kabel (met blauwe connectors aan beide uiteinden) met een DVI-naar-VGA-adapter.

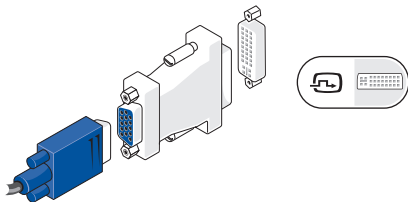

**OPMERKING:** De DVI-naar-VGA-adapter is verkrijgbaar op de website van Dell, [www.dell.com](http://www.dell.com).

## Sluit het toetsenbord en de muis aan

**OPMERKING:** De exacte locatie van de connectors kan anders zijn dan afgebeeld.

Gebruik de USB-connectors op het achterpaneel van de computer om een USB-toetsenbord en -muis aan te sluiten.

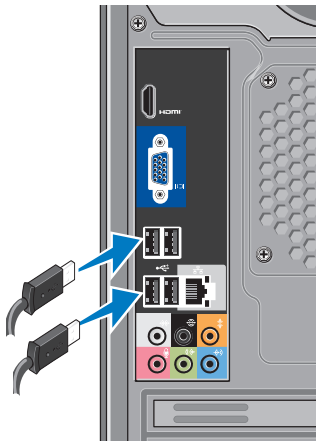

## Sluit de netwerkkabel aan (optioneel)

**OPMERKING:** De exacte locatie van de connectors kan anders zijn dan afgebeeld.

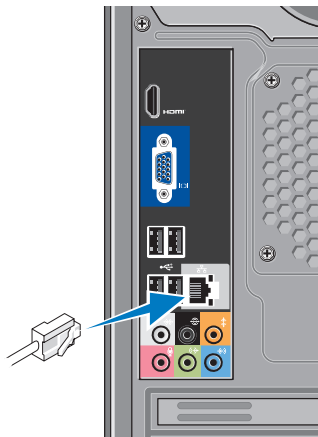

Voor het voltooien van de installatie van uw computer is geen netwerkverbinding vereist, maar als u een bestaand netwerk of een internetverbinding hebt via een kabelverbinding (zoals een thuis kabelmodem of ethernetplug) kunt u dit nu aansluiten. Gebruik alleen een ethernetkabel (RJ45-connector). Sluit geen telefoonkabel (RJ11-connector) aan op de netwerkconnector.

U sluit de computer aan op een netwerk- of breedbandapparaat door het ene uiteinde van de netwerkkabel aan te sluiten op een netwerkpoort of een breedbandapparaat. Sluit het andere gedeelte van de netwerkkabel aan op de connector voor de netwerkadapter op het achterpaneel van de computer. Een klikgeluid geeft aan dat de netwerkkabel goed vastzit.

## Sluit de voedingskabels aan op uw beeldscherm en computer

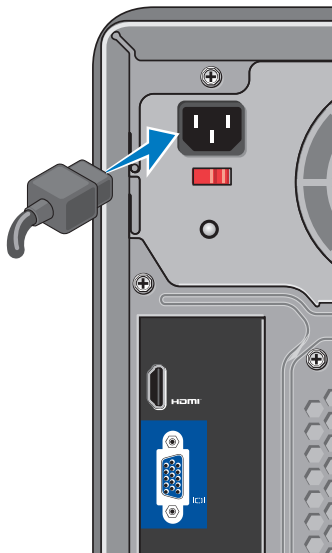

## Druk op de aan/uit-knop op uw computer en beeldscherm



## Windows Vista® installeren

Volg de instructies op het scherm om Windows Vista voor het eerst in te stellen. Deze stappen zijn verplicht en kunnen 15 minuten in beslag nemen. De schermen leiden u door verschillende procedures, zoals het accepteren van licentieovereenkomsten, het instellen van voorkeuren en het instellen van een internetverbinding.

**△ WAARSCHUWING: Onderbreek het installatieproces van uw besturingssysteem niet. Dit kan uw computer onbruikbaar maken.**

## Verbinding maken met internet (optioneel)

 **OPMERKING:** Internetaanbieders en hun aanbod zijn per land verschillend.

Als u verbinding met internet wilt maken, hebt u een modem of netwerkverbinding en een internetaanbieder (ISP) nodig. Uw internetprovider biedt een of meer van de volgende opties voor internetverbindingen.

- DSL-verbindingen die internettoegang met hoge snelheid via een bestaande telefoonlijn bieden. Met een DSL-verbinding kunt u bellen en internetten tegelijk.
- Kabelmodemverbindingen die snelle internettoegang bieden via uw plaatselijke kabeltelevisieverbinding.
- Satellietmodemverbindingen die snelle internettoegang bieden via een satelliettelevisiesysteem.

- Inbelverbindingen die internettoegang via een telefoonlijn bieden. Inbelverbindingen zijn aanzienlijk trager dan DSL- en kabelverbindingen (of satellietverbindingen).- Uw computer heeft geen ingebouwd modem. U dient bij deze computer een optionele USB-modem te gebruiken voor een inbelverbinding.

- Draadloze LAN-verbindingen (WLAN) die internettoegang bieden op basis van draadloze WiFi 802.11-technologie. Voor draadloze LAN-ondersteuning zijn optionele interne componenten vereist die al dan niet geïnstalleerd zijn in uw computer, afhankelijk van uw beslissing hierover bij de aankoop van de computer.

 **OPMERKING:** Als u aanvankelijk geen externe USB-modem of WLAN-adaptor hebt aangeschaft, kunt u deze verkrijgen op de website van Dell, **www.dell.com**.

### Een vaste internetverbinding instellen

Als u een inbelverbinding gebruikt, sluit u het telefoonsnoer aan op de externe USB-modem (optioneel) en op de telefoonaansluiting voordat u de internetverbinding instelt. Als u een DSL- of kabel-/satellietmodem gebruikt, moet u contact opnemen met uw internetprovider of mobiele provider voor installatie-instructies.

### Een draadloze verbinding instellen

Voordat u de draadloze internetverbinding kunt gebruiken, moet u de computer aansluiten op uw draadloze router. Verbinding met een draadloze router instellen:

1. Sla eventuele geopende bestanden op en sluit deze. Sluit ook eventuele geopende programma's af.
2. Klik op **Start**  → **Verbinding maken**.
3. Volg de aanwijzingen op het scherm om de installatie te voltooien.

### Uw internetverbinding instellen

U stelt als volgt een internetverbinding in met een bijgeleverde snelkoppeling van de internetprovider:

1. Sla eventuele geopende bestanden op en sluit deze. Sluit ook eventuele geopende programma's af.
2. Dubbelklik op het pictogram van de internetprovider op het bureaublad van Microsoft® Windows®.
3. Volg de instructies op het scherm om het instellen te voltooien.

Als er geen pictogram van een internetprovider op het bureaublad wordt weergegeven of als u een internetverbinding via een andere internetprovider wilt instellen, volgt u de stappen in de volgende sectie.

 **OPMERKING:** Als u nu geen verbinding kunt maken, maar dit eerder wel is gelukt, functioneert het netwerk mogelijk niet. Neem contact op met uw internetaanbieder of probeer het later nog eens.

 **OPMERKING:** Zorg ervoor dat u de informatie van uw internetprovider bij de hand hebt. Als u geen internetprovider hebt, kan de wizard **Verbinding maken met internet** u helpen om een internetprovider te vinden.

1. Sla eventuele geopende bestanden op en sluit deze. Sluit ook eventuele geopende programma's af.
2. Klik op **Start**  → **Configuratiescherm**.
3. Klik onder **Netwerk en internet** op **Een internetverbinding maken**.  
Het scherm **Verbinding maken met internet** verschijnt.
4. Klik afhankelijk van de manier waarop u een internetverbinding wilt maken op **Breedband (PPPoE)** of **Inbelverbinding**:

– Selecteer **Breedband** als u een DSL-, satellietmodem-, kabel- of draadloze Bluetooth®-verbinding wilt maken.

– Selecteer **Inbelverbinding** als u een optionele USB-inbelmodem of ISDN gebruikt.

 **OPMERKING:** Als u niet weet welk type verbinding u moet selecteren, klikt u op **Help me bij het selecteren** of neemt u contact met uw internetprovider op.

5. Volg de instructies op het scherm en gebruik de installatie-informatie van de internetprovider om de installatie te voltooien.

# De Inspiron™-desktop gebruiken

Uw computer heeft indicators en knoppen, die u informatie geven en helpen bij het uitvoeren van veelvoorkomende taken. De connectors op uw computer bieden u de mogelijkheid om aanvullende apparaten aan te sluiten.

## Onderdelen voorzijde

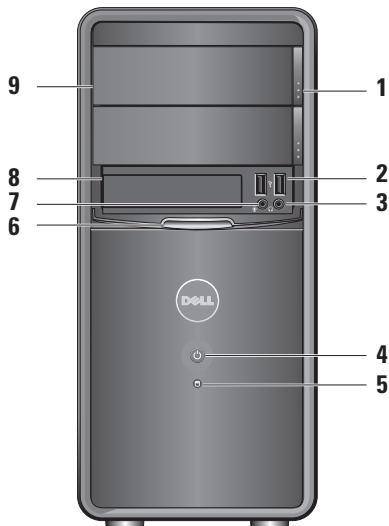



- 1 Uitwerpknop voor paneel van optisch station (2):** hiermee opent en sluit u het optische station.
-  **USB 2.0-connectors (2):** deze dienen voor de aansluiting van USB-apparaten zoals geheugensticks, digitale camera's en MP3-spelers.
-  **Hoofdtelefoonconnector:** hierop kunt een hoofdtelefoon aansluiten.  
 **OPMERKING:** Voor de aansluiting van een luidspreker of geluidssysteem met voeding gebruikt u de audio out-connector aan de achterzijde van uw computer.
-  **Aan/uit-knop:** hiermee zet u de computer aan en uit. Het lampje in het midden van de knop geeft aan of de computer is ingeschakeld:
  - Continu brandend wit lampje - geeft aan dat de computer aan staat.
  - Knipperend oranje lampje - geeft een probleem met het moederbord aan.
  - Continu brandend oranje lampje - geeft aan dat de computer in de slaapstand staat.
  - Als het aan/uit-lampje uit is - De computer is uitgeschakeld of krijgt geen stroom.
-  **Activiteitslampje harde schijf:** het activiteitslampje van de harde schijf brandt wanneer de computer gegevens van de harde schijf leest of eraan schrijft.
- 6 FlexBay-paneel:** u opent het FlexBay-paneel om toegang te krijgen tot het FlexBay-station.
-  **Microfoonconnector:** voor de aansluiting van een microfoon voor spraakinvoer of een audiokabel voor audio-invoer.
- 8 FlexBay:** ondersteunt een diskettestation, een mediakaartlezer of een extra harde schijf.
- 9 Paneel van optisch station:** achter dit paneel bevindt zich het optische station. U kunt het optische station gebruiken om een cd, dvd of Blu-ray Disc™ af te spelen.

## Onderdelen achterzijde

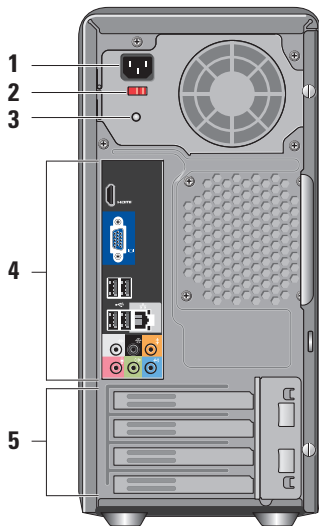

- 1 Voedingsconnector:** voor aansluiting van de voedingskabel. Uiterlijk kan afwijken.
- 2 Voltagekeuzeschakelaar:** hiermee kunt u het voltage selecteren.
- 3 Diagnostisch lampje voeding:** geeft beschikbaarheid aan van stroom voor de voeding.
  - Groen lampje: geeft aan dat er stroom beschikbaar is voor de voedingseenheid.
  - Lampje uit: er is geen stroom beschikbaar of de voedingseenheid werkt niet.

**OPMERKING:** Het diagnostische lampje van de voeding is op sommige modellen niet aanwezig.
- 4 Connectoren op achterpaneel:** Steek USB-, audio- en andere apparaten in de juiste connectoren.
- 5 Uitbreidingskaartsleuven:** connectors voor geïnstalleerde PCI- en PCI Express-kaarten.

## Connectors op het achterpaneel

 **OPMERKING:** Sommige connectors op het achterpaneel kunnen ontbreken op uw computer. Voor meer bijzonderheden kunt u “Specificaties” raadplegen op pagina 51.

  **VGA-videoconnector:** voor de aansluiting van het beeldscherm. Gebruik op computers met een videokaart de connector op de kaart.

  **HDMI-videoconnector:** voor de aansluiting van het beeldscherm. Gebruik op computers met een videokaart de connector op de kaart.



  **USB 2.0-connectors (4):** voor de aansluiting van USB-apparaten, zoals een muis, toetsenbord, printer, extern station of mp3-speler.



**Netwerkconnector en lampje :** hiermee kunt u de computer aansluiten op een netwerk of breedbandapparaat. Het activiteitenlampje netwerk knippert als de computer netwerkgegevens uitzendt of ontvangt. Bij intensief netwerkverkeer kan het lijken alsof dit lampje voortdurend brandt.

  **Surroundconnector L/R zijkant (zilver):** voor de aansluiting van surroundluidsprekers.

  **Surroundconnector L/R achterzijde (zwart):** voor de aansluiting van multichannel-luidsprekers.

  **Midden-/subwooferconnector (oranje):** voor de aansluiting van een subwoofer.



**Microfoonconnector (roze) :**

voor de aansluiting van een microfoon voor spraak- of audio-invoer voor een geluids- of telefoonprogramma.



**Line-outconnector (groen) :**

voor de aansluiting van hoofdtelefoons en luidsprekers met ingebouwde versterker.



**Line-inconnector (blauw):**

voor de aansluiting van apparaten zoals cassette- of cd-spelers.

## Softwarefuncties



**OPMERKING:** Raadpleeg de *Technologiehandleiding van Dell* op uw harde schijf of de Dell Support-website op **support.dell.com** voor meer informatie over de functies die in deze sectie worden beschreven.

### Productiviteit en communicatie

U kunt uw computer gebruiken om presentaties, brochures, wenskaarten, flyers en spreadsheets te maken. Ook kunt u digitale foto's en afbeeldingen bewerken en weergeven. Kijk op uw aankoopbon welke software op uw computer is geïnstalleerd.

Nadat u verbinding met internet hebt gemaakt, kunt u websites bekijken, een e-mailaccount instellen, bestanden uploaden en downloaden en nog veel meer.

### Entertainment en multimedia

U kunt uw computer gebruiken om video's te bekijken, spelletjes te spelen, uw eigen cd's te maken en naar muziek- en internetradiostations te luisteren. Uw optisch station biedt mogelijk ondersteuning voor meerdere discsoorten, waaronder cd's, Blu-ray Discs (als deze optie wordt gekozen bij aankoop) en dvd's.

U kunt afbeeldingen en videobestanden downloaden of kopiëren van draagbare apparaten, zoals digitale camera's en mobiele telefoons. Met optionele softwaretoepassingen kunt u muziek- en videobestanden ordenen en maken, opnemen op een schijf, opgeslaan op draagbare apparaten zoals mp3-spelers en handheld-entertainmentapparaten of afspelen en weergegeven op aangesloten tv's, projectors en thuisbioscoopapparatuur.

### Het bureaublad aanpassen

U kunt in het venster **Persoonlijke instellingen voor vormgeving en geluiden** uw bureaublad aanpassen om de vormgeving, resolutie, achtergrond, screensaver enzovoort te wijzigen.

Het venster met weergave-eigenschappen openen:

1. Klik met de rechtermuisknop op een leeg gebied van het bureaublad.
2. Klik op **Aan persoonlijke voorkeur aanpassen** om het venster **Persoonlijke instellingen voor vormgeving en geluiden** te openen voor meer informatie over de opties die u kunt aanpassen.

### Uw energie-instellingen aanpassen

U kunt de energiebeheeropties van uw besturingssysteem gebruiken om de energie-instellingen op uw computer te configureren. Microsoft® Windows Vista® biedt drie standaardopties:

- **Gebalanceerd:** deze energiebeheeroptie biedt volledige prestaties wanneer u deze nodig hebt, en bespaart stroom wanneer de computer niet wordt gebruikt.
- **Energiebesparing:** deze energiebeheeroptie spaart stroom door de systeemprestaties te verlagen om de levensduur van de computer te maximaliseren en de hoeveelheid energie die door uw computer tijdens zijn levensduur wordt gebruikt, te verminderen.
- **Hoge prestaties:** deze energiebeheeroptie biedt de hoogste systeemprestaties door de processorsnelheid aan te passen aan uw activiteit en de systeemprestaties te optimaliseren.

### Een back-up maken van uw gegevens

Het is raadzaam om regelmatig een back-up van de bestanden en mappen op uw computer te maken. Een back-up maken van bestanden:

1. Klik op **Start**  → **Configuratieschermbord** → **Systeem en onderhoud** → **Introductiecentrum** → **Bestanden en instellingen overzetten**.
2. Klik op **Een back-up van bestanden maken** of **Een back-up van de computer maken**.
3. Klik op **Doorgaan** in het dialoogvenster **Gebruikersaccountbeheer** en volg de aanwijzingen van de wizard **Een back-up van bestanden maken**.

# Problemen oplossen

Deze sectie biedt informatie over het oplossen van problemen met betrekking tot uw computer. Zie “Ondersteuningshulpmiddelen gebruiken” op pagina 28 of “Contact opnemen met Dell” op pagina 47 als u het probleem niet kunt oplossen met de volgende richtlijnen.



**GEVAAR-KENNISGEVING: Alleen opgeleid onderhoudspersoneel mag de computerkap verwijderen. Zie de *Onderhoudshandleiding* op de Dell Support-website op support.dell.com voor instructies voor geavanceerd onderhoud en problemen oplossen.**



**GEVAAR-KENNISGEVING: Volg de veiligheidsinstructies die bij de computer werden geleverd alvorens u werkzaamheden binnen de computer uitvoert. Voor meer informatie over veiligheid kunt u de homepage voor regelgeving raadplegen op [www.dell.com/regulatory\\_compliance](http://www.dell.com/regulatory_compliance).**

## Netwerkproblemen

### Draadloze verbindingen

**Als de netwerkverbinding is verbroken, is de draadloze router offline of is draadloos uitgeschakeld op de computer.**

- Controleer of uw draadloze router is ingeschakeld en verbonden met uw gegevensbron (kabelmodem of netwerkhub).
- De verbinding met de draadloze router herstellen:
  - a. Sla eventuele geopende bestanden op en sluit deze. Sluit ook eventuele geopende programma's af.
  - b. Klik op **Start**  → **Verbinding maken**.
  - c. Volg de aanwijzingen op het scherm om de installatie te voltooien.

### Vaste verbindingen

**Als de netwerkverbinding is verbroken**, is de netwerkkabel beschadigd of niet aangesloten.

- Controleer of de kabel is aangesloten en of deze niet is beschadigd.

De lampjes voor de verbindingintegriteit en netwerkactiviteit op de geïntegreerde netwerkconnector geven aan of uw verbinding werkt en bieden informatie over de status:

#### Verbindingintegriteitslampje

- Groen lampje: geeft aan dat er een goede verbinding is tussen een 10/100-Mbps-netwerk en de computer.
- Uit (er brandt geen lampje): de computer detecteert geen fysieke verbinding tussen de computer en het netwerk.

#### Netwerkactiviteitslampje

- Geel knipperend lampje: geeft netwerkactiviteit aan.
- Uit (er brandt geen lampje): geeft aan dat er geen sprake is van enige netwerkactiviteit.



**OPMERKING:** Het lampje voor de verbindingintegriteit op de netwerkconnector is alleen voor de vaste kabelverbinding. Het lampje voor de verbindingintegriteit geeft geen informatie over de status van draadloze verbindingen.



## Voedingsproblemen

**Als het aan/uit-lampje uit is:** de computer is uitgeschakeld of krijgt geen stroom.

- Steek het netsnoer opnieuw in de voedingsconnector van de computer en het stopcontact.
- Als de computer is aangesloten op een stekkerdoos, gaat u na of de stekkerdoos is aangesloten op een stopcontact en of de stekkerdoos is ingeschakeld. Gebruik geen voedingsbeschermingsapparaten, stekkerdozen en verlengkabels bij de controle of de computer aangaat.
- Controleer de stroomvoorziening van het stopcontact door er een ander apparaat, zoals een lamp, op aan te sluiten.
- Controleer of het diagnostische lampje van de voeding aan de achterzijde van het systeem brandt. Als het lampje uit is, kan er sprake zijn van een probleem met de voeding of de voedingskabel.

**Als het aan/uit-lampje wit brandt en de computer niet reageert,** is het beeldscherm mogelijk niet aangesloten of ingeschakeld. Controleer of het beeldscherm op de juiste wijze is aangesloten en schakel het uit en daarna weer in.

**Als het voedingslampje oranje brandt,** staat de computer in de slaapstand. Druk op een toets op het toetsenbord, verplaats de aanwijzer met het touchpad of een aangesloten muis, of druk op de aan/uit-knop om de normale werking te hervatten.

**Als het aan/uit-lampje oranje knippert,** krijgt de computer krijgt stroom, maar mogelijk is er een probleem met een apparaat of is een apparaat onjuist geïnstalleerd. Mogelijk moet u de geheugenmodules verwijderen en opnieuw installeren (zie de *Onderhoudshandleiding* op de Dell Support-website op [support.dell.com](http://support.dell.com) voor informatie over het verwijderen en vervangen van geheugenmodules).

**Als er interferentie optreedt die de ontvangst op uw computer belemmert**, veroorzaakt een ongewenst signaal interferentie door andere signalen te onderbreken of blokkeren. Enkele mogelijke oorzaken van interferentie zijn:

- Verlengsnoeren voor stroom, toetsenborden en muizen.
- Te veel apparaten aangesloten op een stekkerdoos.
- Meerdere stekkerdozen aangesloten op hetzelfde stopcontact.

## Problemen met geheugen

**Als er een bericht wordt weergegeven met de melding dat er onvoldoende geheugen is:**

- Bewaar en sluit alle geopende bestanden of programma's die u niet gebruikt om erachter te komen of het probleem daarmee is opgelost.
- Raadpleeg de documentatie bij de software voor de minimale geheugenvereisten. Installeer zo nodig extra geheugen (zie de *Onderhoudshandleiding* op de Dell Support-website op **support.dell.com**).
- Verwijder de geheugenmodules en plaats deze terug (zie de *Onderhoudshandleiding* op de Dell Support-website op **support.dell.com**) om er zeker van te zijn dat uw computer goed met het geheugen communiceert.

**Als er andere problemen met het geheugen zijn:**

- Zorg ervoor dat u de richtlijnen voor het installeren van geheugen volgt (zie de *Onderhoudshandleiding* op de Dell Support-website op **support.dell.com**).
- Controleer of de geheugenmodule compatibel is met uw computer. Uw computer biedt ondersteuning voor DDR2-geheugens. Zie “Basisspecificaties” op pagina 51 voor meer informatie over het type geheugen dat door uw computer wordt ondersteund.
- Voer Dell Diagnostics uit (zie “Dell Diagnostics” op pagina 33).
- Verwijder de geheugenmodules en plaats deze terug (zie de *Onderhoudshandleiding* op de Dell Support-website op **support.dell.com**) om er zeker van te zijn dat uw computer goed met het geheugen communiceert.

**Vastlopen en softwareproblemen**

**Als de computer niet opstart:** controleer of het netsnoer goed op de computer en het stopcontact is aangesloten.

**Als een programma niet meer reageert:** beëindig het programma:

1. Druk gelijktijdig op <Ctrl><Shift><Esc>.
2. Klik op **Toepassingen**.
3. Klik op het programma dat niet meer reageert.
4. Klik op **Taak beëindigen**.

**Als een programma blijft vastlopen:** raadpleeg de softwaredocumentatie. Indien nodig verwijdert u het programma en installeert u het opnieuw.

 **OPMERKING:** Bij software worden normaliter installatie-instructies geleverd in de vorm van een installatiehandleiding of op een cd.

**Als de computer niet meer reageert of het beeldscherm onafgebroken blauw is:**

 **WAARSCHUWING: U loopt het risico gegevens te verliezen als u het besturingssysteem niet afsluit.**

Als u niet in staat bent een reactie te krijgen door op een toets op het toetsenbord te drukken of de muis te bewegen, dient u de aan/uit-knop in te drukken en deze minstens 8-10 seconden ingedrukt te houden tot de computer uit gaat. Start de computer vervolgens opnieuw.

**Als een programma is ontwikkeld voor een eerdere versie van het Microsoft® Windows®-besturingssysteem:**

Voer de wizard Programmacompatibiliteit uit. Met de wizard Programmacompatibiliteit wordt een programma zodanig geconfigureerd dat dit wordt uitgevoerd in een omgeving die vergelijkbaar is met een andere omgeving dan die van het Windows Vista®-besturingssysteem.

1. Klik op **Start**  → **Configuratiescherm** → **Programma's** → **Een ouder programma met deze versie van Windows gebruiken.**
2. Klik in het welkomstscherf op **Volgende.**
3. Volg de aanwijzingen op het scherm.

### Als u andere softwareproblemen hebt:

- Maak direct een back-up van uw bestanden.
  - Gebruik een virusscanner om de vaste schijf of cd's te scannen.
  - Bewaar en sluit alle geopende bestanden of programma's en sluit de computer af via het menu **Start** .
  - Raadpleeg de softwaredocumentatie of neem contact op met de softwareleverancier voor informatie over het oplossen van problemen:
    - Controleer of het programma compatibel is met het besturingssysteem dat op de computer is geïnstalleerd.
    - Controleer of de computer aan de minimale hardwarevereisten voor de software voldoet. Raadpleeg de softwaredocumentatie voor informatie.
- Controleer of het programma op juiste wijze is geïnstalleerd en geconfigureerd.
  - Controleer of de stuurprogramma's voor het apparaat niet met het programma conflicteren.
  - Indien nodig verwijdert u het programma en installeert u het opnieuw.

# Ondersteuningshulpmiddelen gebruiken

## Dell Support Center

Het Dell Support Center biedt service, ondersteuning en systeemspecifieke informatie. Klik op de tab **Services** op **support.dell.com** voor meer informatie over Dell Support Center en de beschikbare ondersteuningshulpmiddelen.



Klik op het pictogram op de taakbalk om de toepassing uit te voeren. De startpagina biedt koppelingen naar de volgende onderdelen:

- Zelfhulp (probleemoplossing, beveiliging, systeemprestaties, netwerk/internet, back-up/herstel en Windows Vista®)
- Waarschuwingen (waarschuwingen van technische ondersteuning die relevant zijn voor uw computer)
- Ondersteuning door Dell (technische ondersteuning met DellConnect™, klantenservice, instructies en zelfstudie,

Help-informatie met Dell on Call™ en online scan met PC CheckUp)

- Over uw computer (Eigenaarshandleiding, Garantieinformatie, Systeem informatie, Upgrades & accessoires)

Boven aan de startpagina van Dell Support Center vindt u het modelnummer van uw systeem, het nummer van het serviceplaatje en de code voor express-service.

Zie de *Technologiehandleiding* van Dell op uw vaste schijf of de Dell Support-website op **support.dell.com** voor meer informatie over het Dell Support Center.



**GEVAAR-KENNISGEVING: Ter voorkoming van elektrische schokken, verwonding door bewegende ventilatorschoepen of ander onverwacht letsel, dient u de stekker van de computer altijd uit het stopcontact te halen voordat u de behuizing verwijdert.**

### Pieptoncodes

Uw computer kan herhaaldelijk een piepton laten horen bij het opstarten, om problemen op te lossen als foutmeldingen niet kunnen worden weergegeven.

 **OPMERKING:** Voor de vervanging van onderdelen raadpleegt u de *Onderhoudshandleiding* op de Dell Support-website op [support.dell.com](http://support.dell.com).

**Eén piepton:** *fout in de BIOS ROM-checksum. Mogelijke storing in het moederbord.*

Neem voor ondersteuning contact op met Dell, zie “Contact opnemen met Dell” op pagina 47.

**Twee pieptonen:** *geen RAM gedetecteerd*

- Verwijder de geheugenmodules, herinstalleer één module en start de computer opnieuw op. Als de computer gewoon opstart, herinstalleert u elke module totdat u een defecte module ontdekt of de modules zonder fouten kunt installeren.

- Plaats, indien beschikbaar, een goed werkend geheugen van hetzelfde type in de computer.
- Neem voor ondersteuning contact op met Dell, zie “Contact opnemen met Dell” op pagina 47.

**Drie pieptonen:** *mogelijke storing in het moederbord*

Neem voor ondersteuning contact op met Dell, zie “Contact opnemen met Dell” op pagina 47.

**Vier pieptonen:** *fout bij lezen/schrijven RAM*

- Ga na of er sprake is van speciale vereisten voor de plaatsing van geheugenmodules/geheugenconnectors (zie de *Onderhoudshandleiding* op de Dell Support-website op [support.dell.com](http://support.dell.com)).
- Ga na of de geheugenmodules die u plaatst, compatibel zijn met de computer.
- Neem voor ondersteuning contact op met Dell, zie “Contact opnemen met Dell” op pagina 47.

**Vijf pieptonen:** *fout met realtimeklok*

## Ondersteuningshulpmiddelen gebruiken

Vervang de batterij.

**Zes pieptonen:** *fout tijdens Video-BIOS-test*

Neem voor ondersteuning contact op met Dell, zie "Contact opnemen met Dell" op pagina 47.

**Zeven pieptonen** (alleen Inspiron 535 en 545):

*CPU-fout*

Neem voor ondersteuning contact op met Dell, zie "Contact opnemen met Dell" op pagina 47.

## Systeemberichten

Als er een probleem of fout op uw computer optreedt, kan er een systeembericht worden weergegeven dat u helpt de oorzaak vast te stellen en de benodigde handeling om het probleem op te lossen.



**OPMERKING:** Als het door u ontvangen bericht niet in de volgende voorbeelden wordt vermeld, raadpleegt u de documentatie bij het besturingssysteem of het programma dat werd uitgevoerd toen het bericht verscheen. Zie de *Onderhoudshandleiding* op de Dell Support-website op [support.dell.com](http://support.dell.com) of "Contact opnemen met Dell" op pagina 47 voor ondersteuning.

**Waarschuwing! Previous attempts at booting this system have failed at checkpoint [nnnn]. FNoteer dit controlepunt en neem contact op met de technische ondersteuning van Dell** om dit probleem op te lossen. De computer is er drie keer achtereen niet in geslaagd om de opstartprocedure uit te voeren vanwege dezelfde fout. Zie "Contact opnemen met Dell" op pagina 47 voor ondersteuning.



**CMOS checksum error:** mogelijke moederbordfout of de RTC-batterij is bijna leeg. Knoopcelbatterij moet worden vervangen. Zie de *Onderhoudshandleiding* op de Dell Support-website op **support.dell.com** of “Contact opnemen met Dell” op pagina 47 voor ondersteuning.

**CPU fan failure:** de processorventilator is defect. De processorventilator moet worden vervangen. Zie de *Onderhoudshandleiding* op de Dell Support-website op **support.dell.com**.

**Hard-disk drive failure:** mogelijke storing in de harde schijf tijdens Power-on self-test (zelftest tijdens opstarten). Zie “Contact opnemen met Dell” op pagina 47 voor ondersteuning.

**Hard-disk drive read failure:** mogelijke storing in de vaste schijf tijdens de opstarttest. Zie “Contact opnemen met Dell” op pagina 47 voor ondersteuning.

**Keyboard failure:** vervang toetsenbord of controleer of de kabel goed aangesloten zit.

**No boot device available:** de vaste schijf bevat geen opstartpartitie, de kabel van de vaste schijf is los of er is geen opstartbron.

- Als de vaste schijf als opstartapparaat is ingesteld, moet u controleren of alle kabels op juiste wijze zijn aangesloten en of het station op juiste wijze is geïnstalleerd en als opstartapparaat is gepartitioneerd.
- Activeer de systeemsetup en ga na of de informatie over de opstartvolgorde correct is (zie de *Onderhoudshandleiding* op de Dell Support-website op **support.dell.com**).

**No timer tick interrupt:** een chip Mogelijk is een chip op het moederbord of het moederbord zelf defect (zie de *Onderhoudshandleiding* op de Dell Support-website op **support.dell.com** of “Contact opnemen met Dell” op pagina 47 voor ondersteuning).

**USB over current error:** koppel het USB-apparaat los. Uw USB-apparaat heeft meer stroom nodig voor een optimale werking. Als uw apparaat twee USB-kabels heeft, sluit u beide aan. Anders sluit u een externe stroombron op het USB-apparaat aan.

**LET OP: het ZELFCONTROLEREND SYSTEEM van de harde schijf heeft aangegeven dat een van de parameters het normale gebruiksbereik heeft overschreden. Dell raadt u aan, regelmatig een back-up van uw gegevens te maken. Een parameter die buiten het bereik ligt, kan al dan niet duiden op een probleem met de vaste schijf: S.M.A.R.T-fout, mogelijke fout in de vaste schijf. Deze functie kan in BIOS Setup worden in- en uitgeschakeld (zie 'Contact opnemen met Dell' op pagina 47 voor hulp).**

## Probleemoplosser voor hardware

Als een apparaat niet wordt ontdekt tijdens het installeren van het besturingssysteem of wel wordt ontdekt, maar verkeerd is geconfigureerd, kunt u de **Probleemoplosser voor hardware** gebruiken om de incompatibiliteit op te lossen.

U start de Probleemoplosser voor hardware als volgt:

1. Klik op **Start**  → **Help en ondersteuning**.
2. Typ `probleemoplosser voor hardware` in het zoekveld en druk op `<Enter>` om de zoekactie te starten.
3. Selecteer in de zoekresultaten de optie die het probleem het beste omschrijft en volg de overige stappen om het probleem op te lossen.

## Dell Diagnostics

Als er zich een probleem met uw computer voordoet, voert u eerst de controles uit die in "Vastlopen en softwareproblemen" op pagina 25 worden beschreven en voert u Dell Diagnostics (Dell-diagnostiek) uit voordat u contact met Dell opneemt voor technische ondersteuning.

Het verdient de aanbeveling om deze procedures af te drukken voordat u begint.

 **N.B.:** Dell Diagnostics werkt alleen op Dell-computers.

 **OPMERKING:** De cd/dvd *Drivers and Utilities* is optioneel en is mogelijk niet met uw computer meegeleverd.

Zie de sectie System Setup (systeemsetup) in de *Onderhoudshandleiding* om de configuratie voor uw computer door te nemen en om ervoor te zorgen dat het apparaat dat u wilt testen in het systeemsetupprogramma wordt weergegeven en actief is.

Start Dell Diagnostics vanaf de vaste schijf of vanaf de cd/dvd *Drivers and Utilities*.

## Dell Diagnostics starten vanaf de vaste schijf

Het hulpprogramma Dell Diagnostics bevindt zich op een verborgen partitie op de vaste schijf.

 **OPMERKING:** Zie 'Contact opnemen met Dell' op pagina 47 als uw computer geen beeld geeft.

1. Controleer of de computer is aangesloten op een stopcontact dat naar behoren werkt.
2. Start de computer (opnieuw) op.
3. Wanneer het DELL™-logo verschijnt, drukt u direct op <F12>. Selecteer **Diagnostics** in het opstartmenu en druk op <Enter>.

 **OPMERKING:** Als u te lang wacht en het logo van het besturingssysteem wordt weergegeven, moet u blijven wachten tot het bureaublad van Microsoft® Windows® wordt weergegeven. Daarna sluit u de computer af en probeert u het opnieuw.

 **OPMERKING:** Als een bericht wordt weergegeven dat er geen partitie met een diagnostisch hulpprogramma is gevonden, voert u Dell Diagnostics uit vanaf de cd/dvd *Drivers and Utilities*.

## Ondersteuningshulpmiddelen gebruiken

4. Druk op een toets om Dell Diagnostics vanaf de verborgen partitie op de vaste schijf te starten.

### Dell Diagnostics starten vanaf de cd/dvd Drivers and Utilities

1. Plaats de cd/dvd *Drivers and Utilities* in het station.
2. Zet de computer uit en start deze opnieuw. Wanneer het DELL-logo verschijnt, drukt u direct op <F12>.

 **OPMERKING:** Als u te lang wacht en het logo van het besturingssysteem wordt weergegeven, moet u blijven wachten tot het bureaublad van Microsoft® Windows® wordt weergegeven. Daarna sluit u de computer af en probeert u het opnieuw.

 **OPMERKING:** Met de volgende stappen wordt de opstartvolgorde voor slechts één keer gewijzigd. De volgende keer dat u weer opstart, zal de computer dit doen volgens de programma's aangegeven in de instellingen van het systeem.

3. Wanneer de lijst met opstartbronnen verschijnt, markeert u **CD/DVD/CD-RW** en drukt u op Enter.
4. Kies in het menu dat wordt weergegeven, de optie **Boot from CD-ROM** (Opstarten vanaf cd) en druk op <Enter>.
5. Type 1 om het cd-menu te starten, en druk op <Enter> om verder te gaan.
6. Selecteer **Run the Dell 32-bit Diagnostics** (32-bits Dell-diagnostiek uitvoeren) in de genummerde lijst. Als er meerdere versies worden aangegeven, moet u de versie selecteren die op uw computer van toepassing is.
7. Wanneer het **Hoofdmenu** van Dell Diagnostics wordt weergegeven, selecteert u de test die u wilt uitvoeren.

# Opties van het System Setup-programma

U kunt het besturingssysteem van uw computer op de volgende manieren herstellen:

- Met Systeemherstel kunt u de computer herstellen naar een eerdere status zonder dat er gegevensbestanden verloren gaan. Gebruik Systeemherstel als eerste oplossing voor het herstellen van het besturingssysteem met behoud van de gegevensbestanden.
- Met Dell Factory Image Restore brengt u de vaste schijf terug in de staat waarin deze verkeerde toen u de computer kocht. Deze procedure verwijdert permanent alle gegevens op de vaste schijf evenals alle programma's die u hebt geïnstalleerd nadat u de computer hebt ontvangen. Gebruik Dell Factory Image Restore alleen als Systeemherstel het probleem met het besturingssysteem niet heeft opgelost.
- Als u de cd Operating System bij de computer hebt ontvangen, kunt u deze gebruiken om het besturingssysteem te herstellen. Als u de cd Operating System gebruikt, worden echter alle gegevens op de vaste schijf gewist. Gebruik de cd/dvd alleen als u het probleem niet kunt oplossen met Systeemherstel.

### Systeemherstel

De besturingssystemen van Windows bieden een optie Systeemherstel, waarmee u uw computer terug kunt zetten naar een eerdere besturingsstatus (zonder dat dit van invloed is op uw gegevensbestanden) als de computer niet meer goed functioneert na wijzigingen aan de hardware, software of andere systeeminstellingen. Alle wijzigingen die Systeemherstel aan uw computer aanbrengt, kunnen volledig ongedaan worden gemaakt.

 **WAARSCHUWING: Maak regelmatig reservekopieën van uw gegevensbestanden. Systeemherstel doet niets aan het bewaken of herstellen van uw gegevensbestanden.**

 **OPMERKING:** De procedures in dit document zijn geschreven voor de standaardweergave van Windows. Ze zijn dus mogelijk niet van toepassing als u de Dell™-computer op de klassieke weergave instelt.

### Systeemherstel starten

1. Klik op **Start**  .
2. Typ in het venster **Zoekopdracht starten** `Systeemherstel` en druk op <Enter>.

 **OPMERKING:** Het venster **Gebruikersaccountbeheer** wordt mogelijk weergegeven. Als u een beheerder op de computer bent, klikt u op **Doorgaan**; anders neemt u contact op met de beheerder om met de gewenste actie door te gaan.

3. Klik op **Volgende** en volg de instructies op het scherm.

Mocht het probleem niet te verhelpen zijn met Systeemherstel, dan kan het nodig zijn het laatste systeemherstel ongedaan te maken.

## Het laatste systeemherstel ongedaan maken

 **OPMERKING:** Voordat u het laatste systeemherstel ongedaan maakt, dient u alle geopende bestanden en programma's af te sluiten. Wijzig, open en verwijder geen bestanden of programma's tot het systeemherstel is voltooid.

1. Klik op **Start**  .
2. Typ in het venster **Zoekopdracht starten** `Systeemherstel` en druk op <Enter>.
3. Klik op **Systeemherstel ongedaan maken** en klik op **Volgende**.

## Dell Factory Image Restore

 **WAARSCHUWING:** Met Dell Factory Image Restore worden alle gegevens op de harde schijf permanent verwijderd. Ook worden alle toepassingen en stuurprogramma's verwijderd die u hebt geïnstalleerd nadat u de computer hebt ontvangen. Indien mogelijk maakt u een reservekopie van de gegevens voordat u deze opties gebruikt. Gebruik Dell Factory Image Restore alleen als Systeemherstel het probleem met het besturingssysteem niet heeft opgelost.

 **WAARSCHUWING:** Dell Factory Image Restore is niet beschikbaar als de harde schijf is geformatteerd of gepartitioneerd met de cd Operating System.

 **OPMERKING:** Dell Factory Image Restore is in sommige landen of op sommige computers mogelijk niet beschikbaar.

## Opties van het System Setup-programma

Gebruik Dell Factory Image Restore alleen als laatste redmiddel om uw besturingssysteem te herstellen. Met deze opties kunt u de harde schijf terugbrengen in de toestand waarin deze verkeerde toen u de computer kocht. Alle programma's en bestanden die u hebt toegevoegd nadat u de computer hebt gekocht—inclusief gegevensbestanden— worden permanent van de vaste schijf verwijderd. Gegevensbestanden zijn onder andere documenten, spreadsheets, e-mailberichten, digitale foto's en muziekbestanden. Maak indien mogelijk een reservekopie van alle gegevens voordat u Factory Image Restore gebruikt.

### Dell Factory Image Restore

1. Zet de computer aan. Druk wanneer het Dell-logo verschijnt meerdere keren op <F8> om het venster met **Geavanceerde opstartopties van Vista** te openen.
2. Selecteer **Uw computer herstellen**.
3. Het venster **Opties voor systeemherstel** wordt weergegeven.
4. Selecteer een toetsenbordindeling en klik op **Volgende**.

5. Als u toegang wilt tot de herstelopties, moet u zich aanmelden als een lokale gebruiker. Om toegang tot de opdrachtregel te krijgen, typt u `administrator` in het veld **Gebruikersnaam** en klikt u op **OK**.

6. Klik op **Dell Factory Image Restore**. Het welkomstscherf van **Dell Factory Image Restore** wordt weergegeven.

 **OPMERKING:** Afhankelijk van uw configuratie kan het nodig zijn eerst **Dell Factory Tools** te kiezen en pas daarna **Dell Factory Image Restore**.

7. Klik op **Volgende**. Het scherm **Verwijderen van gegevens bevestigen** wordt weergegeven.

 **WAARSCHUWING:** Als u niet verder wilt gaan met Factory Image Restore, klikt u op **Cancel (Annuleren)**.

8. Schakel het selectievakje in om te bevestigen dat u wilt doorgaan met het herformateren van de harde schijf en het herstel van de fabrieksinstellingen van de systeemsoftware. Klik vervolgens op **Volgende**.



Het herstelproces begint en kan vijf minuten of meer in beslag nemen. Er wordt een bericht weergegeven wanneer het besturingssysteem en de fabriekstoepassingen zijn hersteld naar fabriekswaarden.

9. Klik op **Voltooien** om het systeem opnieuw op te starten.

## Het besturingssysteem opnieuw installeren

### Voordat u begint

Als u het Microsoft®Windows®-besturingssysteem opnieuw installeert om een probleem met een zojuist geïnstalleerd stuurprogramma te op te lossen, is het aan te bevelen om eerst de functie Vorig stuurprogramma van Windows te proberen. Als u het probleem niet met Vorig stuurprogramma kunt verhelpen, brengt u het besturingssysteem via Systeemherstel terug in de staat waarin het verkeerde voordat u het nieuwe stuurprogramma installeerde. Zie "Systeemherstel" op pagina 35.

 **WAARSCHUWING: Voordat u de installatie uitvoert, dient u een reservekopie van alle gegevensbestanden op uw primaire vaste schijf te maken. Bij conventionele vasteschijfconfiguraties is de primaire vaste schijf het eerste station dat door de computer wordt gedetecteerd.**

## Opties van het System Setup-programma

Als u Windows opnieuw wilt installeren, hebt u de volgende items nodig:

- Dell *Operating System*-cd
- Dell *Drivers and Utilities*-cd

 **OPMERKING:** De cd *Dell Drivers and Utilities* bevat de stuurprogramma's die tijdens de productie van de computer zijn geïnstalleerd. Gebruik de cd *Dell Drivers and Utilities* om alle benodigde stuurprogramma's te laden. Mogelijk zijn de cd *Dell Drivers and Utilities* en de cd *Operating System* niet met de computer meegeleverd. Dit is afhankelijk van de regio waar u de computer hebt aangeschaft en of u de cd hebt aangevraagd.

### Windows Vista® opnieuw installeren

Het kan 1 tot 2 uur duren voordat het installatieproces is voltooid. Nadat u het besturingssysteem opnieuw hebt geïnstalleerd, moet u ook de stuurprogramma's, de antivirussoftware en andere software opnieuw installeren.

1. Sla geopende bestanden op en sluit deze en eventueel geopende programma's af.

2. Plaats de cd *Operating System* in het station.
3. Klik op **Afsluiten** wanneer het bericht **Windows installeren** verschijnt.
4. Start de computer opnieuw op.
5. Wanneer het DELL-logo verschijnt, drukt u direct op <F12>.

 **OPMERKING:** Als u te lang wacht en het logo van het besturingssysteem wordt weergegeven, moet u blijven wachten tot het bureaublad van Microsoft® Windows® wordt weergegeven. Daarna sluit u de computer af en probeert u het opnieuw.

 **OPMERKING:** Met de volgende stappen wordt de opstartvolgorde voor slechts één keer gewijzigd. De volgende keer dat u weer opstart, zal de computer dit doen volgens de programma's aangegeven in de instellingen van het systeem.

6. Wanneer de lijst met opstartbronnen verschijnt, markeert u **CD/DVD/CD-RW** en drukt u op Enter.
7. Druk op een willekeurige toets om **op te starten vanaf de cd-rom** en volg de instructies op het scherm om de installatie te voltooien.

# Help-informatie weergeven

Als u een probleem met de computer ondervindt, kunt u de volgende stappen uitvoeren om het probleem te vast te stellen en op te lossen:

1. Zie 'Problemen oplossen' op pagina 21 voor informatie en procedures met betrekking tot uw computerprobleem.
2. Zie 'Dell Diagnostics' op pagina 33 voor procedures voor het uitvoeren van Dell Diagnostics.
3. Vul de diagnostische checklist in op pagina 46.
4. Gebruik het uitgebreide scala aan online services van Dell (op [support.dell.com](http://support.dell.com)) voor hulp tijdens de installatie en bij het oplossen van problemen. Zie 'Online services' op pagina 42 voor een uitgebreidere lijst met online services van Dell Support.
5. Als het probleem niet met behulp van de voorgaande stappen kan worden opgelost, gaat u naar 'Contact opnemen met Dell' op pagina 47.

 **OPMERKING:** Bel Dell Support vanaf een telefoon in de buurt van de computer zodat de supportmedewerkers u kunnen assisteren tijdens de benodigde procedures.

 **OPMERKING:** De code voor express-service is mogelijk niet in alle landen beschikbaar.

Wanneer het automatische telefoonsysteem van Dell u daarom vraagt, voert u de code voor express-service in om het gesprek rechtstreeks naar de juiste ondersteuningsmedewerker te leiden. Als u niet over een code voor express-service beschikt, opent u de map **Dell Accessories** (Dell-accessoires), dubbelklikt u op het pictogram **Express Service Code** (Code voor express-service) en volgt u de instructies op het scherm.

 **OPMERKING:** Sommige van de onderstaande services zijn mogelijk niet beschikbaar in locaties buiten de Verenigde Staten. Bel uw plaatselijke vertegenwoordiger van Dell voor informatie over beschikbaarheid van deze services.

## Technische ondersteuning en klantenservice

De technische ondersteuning van Dell staat klaar voor al uw vragen met betrekking tot hardware van Dell. Onze ondersteuningsmedewerkers maken gebruik van diagnostische functionaliteit op de computer voor snelle, nauwkeurige antwoorden.

Zie 'Voordat u belt' op pagina 46 als u contact wilt opnemen met de ondersteuningsafdeling van Dell en raadpleeg vervolgens de contactgegevens voor uw regio, of ga naar **support.dell.com**.

## DellConnect™

DellConnect is een eenvoudig hulpmiddel waarmee de ondersteuningsmedewerkers van Dell met een breedbandverbinding online toegang krijgen tot uw computer, zodat zij het probleem onder uw toezicht kunnen diagnosticeren en herstellen. Ga voor meer informatie naar **support.dell.com** en klik op **DellConnect**.

## Online services

Meer informatie over de producten en diensten van Dell is beschikbaar op de volgende websites:

- **www.dell.com**
- **www.dell.com/ap** (alleen landen in Azië/aan de Grote Oceaan)
- **www.dell.com/jp** (alleen Japan)
- **www.euro.dell.com** (alleen Europa)
- **www.dell.com/la** (landen in Latijns-Amerika en het Caribisch gebied)
- **www.dell.ca** (alleen Canada)

Via de volgende websites en e-mailadressen kunt u contact opnemen met Dell Support:

Dell Support-websites

- **support.dell.com**
- **support.jp.dell.com** (alleen Japan)
- **support.euro.dell.com** (alleen Europa)

E-mailadressen voor Dell Support

- **mobile\_support@us.dell.com**
- **support@us.dell.com**
- **la-techsupport@dell.com** (alleen landen in Latijns-Amerika en het Caribisch gebied)
- **apsupport@dell.com** (alleen landen in Azië/aan de Grote Oceaan)

E-mailadressen Dell Marketing en Sales

- **apmarketing@dell.com** (alleen landen in Azië/aan de Grote Oceaan)
- **sales\_canada@dell.com** (alleen Canada)

Anoniem FTP (File Transfer Protocol):

- **ftp.dell.com**

Log in als de gebruiker `anonymous` en gebruik uwe-mailadres als wachtwoord.

## Geautomatiseerde bestellingsstatusservice

U kunt de status van de door u bestelde Dell-producten raadplegen via **support.dell.com** of u kunt bellen met de geautomatiseerde bestelstatusservice. Een opgenomen boodschap zal u vragen om de informatie in te voeren die nodig is om uw bestelling en de status daarvan te vinden. Zie 'Contact opnemen met Dell' op pagina 47 voor het telefoonnummer voor uw regio.

Als er problemen met uw bestelling zijn, zoals ontbrekende onderdelen, verkeerde onderdelen of onjuiste facturering, neemt u contact op met Dell. Houd uw factuur of pakbon bij de hand wanneer u belt. Zie 'Contact opnemen met Dell' op pagina 47 voor het telefoonnummer voor uw regio.

## Productinformatie

Als u informatie over andere Dell-producten nodig hebt of een bestelling wilt plaatsen, kunt u de website van Dell bezoeken op **www.dell.com**. Zie 'Contact opnemen met Dell' op pagina 47 voor het telefoonnummer voor uw regio of het nummer van een verkoopspecialist.

## Items retourneren voor reparatie of restitutie onder de garantie

Bereid alle items die worden teruggezonden (voor reparatie dan wel restitutie) als volgt voor:

1. Neem telefonisch contact op met Dell voor een RMA-nummer voor toegestane artikelretour. Noteer dit nummer op een duidelijk zichtbare plaats op de doos.
2. Zie 'Contact opnemen met Dell' op pagina 47 voor het telefoonnummer voor uw regio.
3. Voeg een kopie van de factuur toe en een brief waarin u de reden voor de retournering beschrijft.
4. Voeg een kopie van de diagnostische checklist toe (zie 'Diagnostische checklist' op pagina 46) om aan te geven welke tests u hebt uitgevoerd en welke foutberichten door Dell Diagnostics (Dell-diagnostiek) werden gerapporteerd (zie 'Dell Diagnostics' op pagina 33).

5. Stuur alle accessoires mee die bij de geretourneerde items behoren, zoals stroomkabels, software, handleidingen etc. als u in aanmerking voor restitutie komt.
6. Verpak de apparatuur die u terugstuurt in de oorspronkelijke verpakking of een vergelijkbare verpakking.

 **OPMERKING:** De verzendkosten zijn voor rekening van de klant. U bent verantwoordelijk voor het verzekeren van de geretourneerde producten en aansprakelijk voor het risico van eventueel verlies tijdens het retourneren van de items naar Dell. Pakketten die onder rembours worden verzonden, worden niet geaccepteerd.

 **OPMERKING:** Als niet aan de bovenstaande voorwaarden wordt voldaan, zullen de geretourneerde producten bij het magazijn van Dell worden geweigerd en aan u worden geretourneerd.

### Voordat u belt

 **OPMERKING:** Zorg ervoor dat u uw code voor express-service bij de hand hebt wanneer u telefonisch contact met Dell opneemt. Met behulp van deze code kan het geautomatiseerde telefoonsysteem van Dell Support uw gesprek op efficiëntere wijze naar de juiste persoon doorschakelen. Mogelijk wordt u ook om uw serviceplaatje gevraagd.

Vergeet niet de diagnostische checklist in te vullen. Zet indien mogelijk uw pc aan voordat u contact met Dell opneemt voor ondersteuning en bel vanaf een locatie in de buurt van de computer. Mogelijk wordt u gevraagd om enkele opdrachten in te voeren via het toetsenbord, informatie op te geven tijdens het uitvoeren van procedures of andere stappen op het gebied van probleemoplossing uit te voeren die alleen mogelijk zijn vanaf de pc in kwestie. Zorg ervoor dat u de documentatie van de computer bij de hand hebt.

### Diagnostische checklist

- Naam:
- Datum:
- Adres:
- Telefoonnummer:
- Serviceplaatje (de streepjescode aan de bovenzijde van de computer):
- Code voor express-service:
- RMA-nummer voor toegestane artikelretour (indien verstrekt door een ondersteuningsmedewerker van Dell):
- Besturingssysteem en versie:
- Apparaten:
- Uitbreidingskaarten:
- Bent u op een netwerk aangesloten? Ja/Nee
- Netwerk, versie en netwerkadapter:
- Programma's en versies:



Raadpleeg de documentatie die bij uw besturingssysteem werd geleverd om de inhoud van de opstartbestanden van de computer te bepalen. Als de pc op een printer is aangesloten, kunt u de bestanden afdrukken. Als dit niet het geval is, dient u de inhoud van elk bestand te noteren alvorens u telefonisch contact met Dell opneemt.

- Foutbericht, pieptooncode of diagnostische code:
- Beschrijving van probleem en uitgevoerde probleemoplossingsprocedures:

## Contact opnemen met Dell

Klanten in de VS kunnen bellen met 800-WWW-DELL (800-999-3355).

 **OPMERKING:** Als u niet over een actieve internetverbinding beschikt, kunt u contactgegevens vinden op de factuur, de pakbon of in de productcatalogus van Dell.

Dell biedt verschillende online en telefonische ondersteuningsservices en -mogelijkheden. De beschikbaarheid hiervan verschilt per land en product. Sommige services zijn mogelijk niet in uw regio beschikbaar.

U neemt als volgt contact op met Dell voor zaken op het gebied van verkoop, ondersteuning of klantenservice:

1. Ga naar **support.dell.com**.
2. Zoek naar uw land of regio in het vervolgkeuzemenu **Choose A Country/Region** (Kies een land/regio) onderaan de pagina.

## Help-informatie weergeven

3. Klik vervolgens aan de linkerkzijde van de pagina op **Contact us**.
4. Selecteer de gewenste dienst- of ondersteuningslink.
5. Selecteer de gewenste methode om contact met Dell op te nemen.

# Meer informatie en bronnen

## Als u het volgende wilt:

## Zie:

Het besturingssysteem opnieuw installeren.

Uw Dell *Operating System*-cd

Het modelnummer van uw systeem vinden.

De achterzijde van uw computer.

Een diagnostisch programma voor uw computer uitvoeren, desktopsysteemsoftware opnieuw installeren, stuurprogramma's voor uw computer bijwerken of leesmij-bestanden bekijken.

De cd *Drivers and Utilities*.



**OPMERKING:** Updates van stuurprogramma's en documentatie kunt u vinden op de Dell™ Support-website op **support.dell.com**.

Meer informatie over uw besturingssysteem, onderhoud van de randapparatuur, RAID, internet, Bluetooth®, netwerken en e-mail.

De *Dell Technology Guide* (technologiehandleiding van Dell) bevindt zich op uw vaste schijf.

De computer upgraden met nieuwe of extra geheugenmodules of een nieuwe vaste schijf installeren.

Zie de *Onderhoudshandleiding* op de Dell Support-website op **support.dell.com**.



**OPMERKING:** In sommige landen is de garantie niet meer geldig als u de computer openmaakt en onderdelen vervangt. Controleer de garantievoorwaarden en het retourbeleid voordat u de computer openmaakt.

Een versleten of defect onderdeel vervangen.

### Als u het volgende wilt:

Informatie over de beste praktijken op het gebied van veiligheid voor uw computer.

Garantiegegevens, voorwaarden (alleen VS), veiligheidsinstructies, informatie over regelgeving en ergonomie en gebruiksrechtovereenkomst bekijken.

Serviceplaatje/code voor express-service. U hebt deze code nodig om uw computer aan te melden op **support.dell.com** of om contact op te nemen met de technische ondersteuning.

Stuurprogramma's en downloads zoeken.

Technische ondersteuning en productondersteuning.

De bestelstatus van nieuwe aankopen controleren.

Oplossingen en antwoorden op algemene vragen.

Informatie over de laatste updates over technische wijzigingen aan de computer of geavanceerde technische naslaginformatie voor computerteknici en ervaren gebruikers.

### Zie:

Volg de veiligheidsinstructies die bij de computer werden geleverd alvorens u werkzaamheden binnen de computer uitvoert. Voor meer informatie over veiligheid kunt u de homepage voor regelgeving raadplegen op **[www.dell.com/regulatory\\_compliance](http://www.dell.com/regulatory_compliance)**.

De bovenzijde van uw computer.

De Dell Support website op **[support.dell.com](http://support.dell.com)**.

# Specificaties

## Computermodel

---



Inspiron 535

Inspiron 537

Inspiron 545

Inspiron 546

Deze sectie bevat informatie over de installatie van de computer, het bijwerken van stuurprogramma's en het upgraden van de computer.

 **OPMERKING:** Aanbiedingen kunnen per regio verschillen. Klik voor meer informatie over de configuratie van uw computer op **Start**  → **Help en ondersteuning** en selecteer de optie om informatie over uw computer weer te geven.

## Stations

---

Extern toegankelijk

twee 5,25-inch compartimenten voor SATA DVD+/-RW Super Multi Drive of Blu-ray Disc™ combo of Blu-ray Disc RW optisch station

één 3,5-inch compartiment voor een FlexBay-station

Intern toegankelijk

twee 3,5-inch compartimenten voor SATA harde schijven

## Specificaties

### Connectors voorpaneel

---

|              |   |
|--------------|---|
| USB          | USB 2.0-compatibele connectors                        |
| Geluidskaart | één microfoonconnector;<br>één hoofdtelefoonconnector |

### Uitbreidings sleuven

---

|                 |  |
|-----------------|--|
| PCI Express x16 | één sleuf voor kaarten van volledige hoogte    |
| PCI Express x1  | één sleuf voor kaarten van volledige hoogte    |
| PCI             | twee sleuven voor kaarten van volledige hoogte |

### Computeromgeving

---

#### *Temperatuurbereiken:*

Bedrijfstemperatuur 10 °C tot 35 °C

Opslag -40 °C t/m 65 °C

Luchtvochtigheid: 20% tot 80% (niet-condenserend)

*Maximale trilling (met behulp van een willekeurig vibrerend spectrum dat de gebruikersomgeving simuleert):*

Bedrijfstemperatuur 5 tot 350 Hz bij 0,0002 G<sup>2</sup>/Hz

Opslag 5 tot 500 Hz bij 0,001 tot 0,01 G<sup>2</sup>/Hz

*Maximale schok (gemeten met vaste schijf met geblokkeerde koppen bij een halve sinuspuls van 2 ms):*

Bedrijfstemperatuur 40 G +/- 5% bij pulsduur van 2 msec +/- 10% (equivalent aan 50.80 cm/sec)

## Computeromgeving

---

Opslag 105 G +/- 5% bij pulsduur van  
2 msec +/- 10% (equivalent aan  
127.00 cm/sec)

*Hoogte (maximum):*

Bedrijfstem- -15,2 tot 3.048 m  
peratuur (-50 tot 10.000 ft)

Opslag -15,2 tot 10,668 m  
(-50 tot 1,066,800.00 cm)

Contamina- G2 of lager, zoals gedefinieerd  
tieniveau in ISA-S71.04-1985  
in de lucht

## Voeding

---

Gelijkstroomvoedingseenheid

Wattage 300 W

Maximale 1,023 BTU/hr  
warmteafgifte

## Voeding

---

 **OPMERKING:** Hitteverspreiding  
wordt berekend aan de hand van de  
wattagewaarde voor de voeding.

Spanning 115/230 VAC, 50/60 Hz,  
7/4 A

Knoopcelbatterij 3-V CR2032  
lithiumknoopcel

## Fysieke specificaties

---

Hoogte (maximaal) 37,53 cm (37,59 cm)

Breedte 17,59 cm (17,60 cm)  
(maximaal)

Diepte (maximaal) 44,22 cm (17,44 inch)

Gewicht vanaf 7,9 kg (17,4 lb)

 **OPMERKING:** Afhankelijk van uw  
computermodel kunnen de fysieke  
afmetingen en het gewicht enigszins afwijken.

## Specificaties

| Per model        | 535/537                                     | 545   | 546   |
|------------------|---|---|---|
| <b>Processor</b> | Intel® Celeron®                             | Intel Celeron                               | AMD™ Sempron™                               |
|                  | Intel Pentium® Dual-Core                    | Intel Pentium Dual-Core                     | AMD Athlon™                                 |
|                  | Intel Core™2 Duo                            | Intel Core2 Duo                             | AMD Athlon X2                               |
|                  | Intel Core2 Quad (alleen 537)               | Intel Core2 Quad                            | AMD Phenom™                                 |
| <b>Geheugen</b>  |   |   |   |
| Connectors       | twee  | vier  | vier  |
| Minimum          | 1 GB (1 x 1 GB DIMM)                        | 1 GB (1 x 1 GB DIMM)                        | 2 GB (2 x 1 GB DIMMs)                       |
| Maximum          | 4 GB (2 x 2 GB DIMMs)                       | 8 GB (4 x 2 GB DIMMs)                       | 8 GB (4 x 2 GB DIMMs)                       |
| Type geheugen    | 800-MHz DDR2 DIMM; alleen niet-ECC-geheugen | 800-MHz DDR2 DIMM; alleen niet-ECC-geheugen | 800-MHz DDR2 DIMM; alleen niet-ECC-geheugen |
| Capaciteiten     | 1 GB en 2 GB                                | 1 GB en 2 GB                                | 1 GB en 2 GB                                |

 **OPMERKING:** Zie de *Onderhoudshandleiding* op de Dell Support-website op [support.dell.com](http://support.dell.com) voor instructies over het upgraden van het geheugen.



| Per model                             | 535/537   | 545   | 546  |
|---------------------------------------|---|---|--|
| <b>Connectors op het achterpaneel</b> |   |   |  |
| Geluidskaart                          | Microfoonconnector  | Microfoonconnector  | Microfoonconnector   |
|                                       | Line-outconnector   | Line-outconnector   | Line-outconnector  |
|                                       | Line-inconnector  | Line-inconnector  | Line-inconnector   |
|                                       |   | Surroundconnector L/R<br>zijkant                                    |  |
|                                       |   | Surroundconnector<br>achterkant L/R                                 |  |
|                                       |   | Connector voor middelste<br>luidspreker/subwoofer                   |  |
| USB                                   | Vier USB 2.0-<br>compatibele connectors                             | Vier USB 2.0-compatibele<br>connectors                              | Vier USB 2.0-<br>compatibele connectors                          |
| Netwerkadapter                        | RJ45-connector  | RJ45-connector  | RJ45-connector   |
| Video                                 | VGA-connector   | VGA-connector   | VGA-connector  |
|                                       |   |   | HDMI-connector   |
| <b>Type<br/>geluidskaart</b>          | Realtek ALC622<br>geïntegreerd 5,1-kanaal,<br>High Definition Audio | Realtek ALC888 geïntegreerd<br>7,1-kanaal, High Definition<br>Audio | Via VT1708S<br>geïntegreerd 5,1-kanaal,<br>High Definition Audio |

# Bijlage

## **Kennisgeving over Macrovision**

Dit product bevat de technologie voor bescherming van het auteursrecht, als beschermd door methodische claims van bepaalde U.S. en overige rechten op het intellectueel eigendom van Macrovision Corporation en overige houders van rechten. Gebruik van deze technologie ter bescherming van het auteursrecht moet worden goedgekeurd door Macrovision Corporation, en is bestemd voor thuisgebruik en overige vertoning in beperkte kring, tenzij Macrovision Corporation hiervan afwijkende toestemming heeft gegeven. Reverse engineering of demontage is verboden.

# Index

## A

aanpassen

uw bureaublad **19**

uw energie-instellingen **20**

aansluitingen voorkant **14**

aan-uitknop en -lampje **15**

## B

back-ups

maken **20**

bellen met Dell **46**

bestelstatus **44**

bronnen, meer bronnen zoeken **49**

## C

cd's, afspelen en maken **19**

computermogelijkheden **18**

## D

DellConnect **42**

Dell Diagnostics (Dell-diagnostiek) **33**

Dell Factory Image Restore **35**

Dell Support Center **28**

diagnostische checklist **46**

draadloze netwerkverbinding **21**

dvd's, afspelen en maken **19**

## E

e-mailadressen

voor technische ondersteuning **43**

e-mailadressen voor ondersteuning **43**

energie

besparen **20**

energie besparen **20**

## Index

### F

fabrieksimage herstellen **37**

FTP, anoniem aanmelden **43**

### G

garantie, retourneren **45**

gegevens, back-up maken **20**

geheugenproblemen  
oplossen **24**

### H

hardwareproblemen  
diagnose **32**

HDMI

beeldscherm **6**

hoofdtelefoon

aansluiting voorkant **15**

hulp

hulp en ondersteuning krijgen **41**

**58**

### I

internetverbinding **11**

ISP

internetprovider **11**

### K

klantenservice **42**

### M

meer informatie zoeken **49**

### N

netwerkconnector  
locatie **17**

netwerksnelheid  
testen **21**

netwerkverbinding  
oplossen **22**

**O**

- online contact opnemen met Dell **47**
- opties voor opnieuw installeren van systeem **35**

**P**

- Probleemoplosser voor hardware **32**
- problemen oplossen **21**
- problemen, oplossen **21**
- producten
  - informatie en aanschaf **44**

**S**

- software **18**
- softwareproblemen **25**
- specificaties **51**
- Systeemberichten **30**
- Systeemherstel **35**

**T**

- technische ondersteuning **42**
- Technologiehandleiding van Dell
  - voor meer informatie **49**
- temperatuur
  - gebruiks- en opslagbereik **52**

**U**

- USB 2.0
  - aansluitingen achterkant **17**
  - aansluitingen voorkant **15**

**V**

- vaste schijf
  - type **51**
- verbinding maken
  - beeldschermen **6**
  - met internet **10**
  - optionele netwerkkabel **8**

## Index

- via inbelverbinding **11**
- verzenden van producten
  - voor retour of reparatie **45**
- voedingsproblemen, oplossen **23**

## W

- websites voor ondersteuning
  - wereldwijd **42**
- Windows opnieuw installeren **35**
- Windows, opnieuw installeren **35**
- Windows Vista:
  - instellen **10**
  - opnieuw installeren **40**
  - wizard Programmacompatibiliteit **26**



Gedrukt in Ierland.

[www.dell.com](http://www.dell.com) | [support.dell.com](http://support.dell.com)



0F986NA00